

KENT
UF Membrane
 Water Purifiers
HOUSE of PURITY

KENT Gold
 UF Membrane
 Storage Water Purifier

KENT
UF Membrane
 Water Purifiers
HOUSE of PURITY

Instruction Handbook
 for Installation, Operation
 and Maintenance



System Tested and Certified by NSF International against NSF/ANSI Standard 42 for the reduction of Chlorine and nominal particulate class II



System Tested and Certified by NSF International against NSF/ANSI Standard 42 for the reduction of Chlorine and nominal particulate class II



**Make Water Pure
 to Protect from
 Waterborne Diseases**

**Gravity
 Water Purifier**
 Water Purified by UF Membrane
 No Chemicals like Chlorine or Bromine etc. used



Marketed by:
KENT RO SYSTEMS LTD.
 E-6, 7 & 8, Sector-59, Noida, U.P.-201 309, India.
 E-mail: sales@kent.co.in | Website: www.kent.co.in

Manufactured by:
KENT RO SYSTEMS LTD.
 A-6, Sector-87, Noida-201 305, U.P., India.

For customer complaints, contact our Customer Care Officer at:
 E-6, 7 & 8, Sector-59, Noida, U.P.-201 309, India. Call: 92-789-12345
 E-mail: service@kent.co.in or visit us at www.kent.co.in

Welcome TO KENT

Dear Customer,

Welcome to the world of KENT, the leaders of the water purification industry in India. With a KENT product you have all the reasons to smile. At KENT, we take pride in the quality and laboratory-tested performance of our products.

We are confident that your decision to own the KENT Gold UF Membrane Storage Water Purifier will go a long way in serving you with safe and clean drinking water—thus keeping you and your family in good health. We assure you that you will be satisfied with its performance and quality, which comes without any compromise.

This manual is an effort towards familiarising you with the operation and maintenance of your KENT Gold. Before operating the unit, please read the manual thoroughly and retain it for future reference. Should you need further assistance or information, do not hesitate to contact your nearest KENT dealer or branch.

Best Wishes,

KENT RO SYSTEMS LTD.



Terms & Conditions of Warranty

KENT warrants all new products manufactured by it to be free from defects in material and workmanship under normal usage and service from the date of purchase as under:

1. The Warranty period commences from the date of installation by the first end-user. During this Warranty period of one year, KENT Purifiers or its Authorised Service Provider (ASP) will replace or repair any part of KENT Purifiers, that in the opinion of KENT Purifiers or its ASP, would be defective in operation due to faulty material or workmanship (i.e. manufacturing defects) with the exception of consumables such as Sediment Filter, Carbon Filter and RO/UF Membrane. However, if the RO/UF Membrane gets clogged within first one year and/or if the filters get clogged within first six months, they shall be cleaned / repaired / replaced at no extra charge.
2. The product's plastic body is not covered under Warranty and hence, it must be handled with care to guard against breakage.
3. The original purchaser of the unit can avail services under Warranty at the point of sale, by producing the damaged part(s) along with the original invoice.
4. This Warranty is void if the unit is not operated under normal municipal water or well water conditions or is subjected to the temperature above 35°C.
5. Product returned to KENT Purifiers or its ASP for Warranty examination must be shipped freight prepaid.
6. KENT Purifiers or its ASP shall not be held liable for claims exceeding the cost of repair of the defects in workmanship.
7. This Warranty Agreement shall not be interpreted to render KENT Purifiers or its ASP liable for injuries or damages of any kind - direct, consequential or contingent to persons or property.
8. KENT Purifiers or its ASP shall not be held responsible by representative or buyer for failure to abide by any of the obligations of this Warranty Agreement if such failures are the result of circumstances of Forces Majeures: such as, but not limited to, floods, earthquakes, transportation strikes, labour disputes with outside suppliers or any other conditions beyond the control of KENT Purifiers or its ASP.
9. KENT Purifiers or its ASP shall not be held liable for repair or alterations made without prior written approval; for products clogged by suspended matter, precipitates or biological growth; or for failures resulting from the lack of proper maintenance.
10. KENT Purifiers or its ASP cannot and shall not be held liable for any sickness or illness due to the consumption of drinking water from any water purifier supplied by KENT Purifiers, since KENT Purifiers or its ASP does not have any control over the maintenance and usage of water purifier.
11. This Warranty Agreement excludes all products/component parts or damage to any part of this water purifier which, in the opinion of KENT Purifiers or its ASP, have been subjected to misuse; misapplication; negligence; alteration; accident or operation contrary to our instructions, incompatibility with accessories not installed by KENT Purifiers or its ASP, or that have been repaired with component parts other than those manufactured by or obtained from KENT Purifiers or its ASP. Damage caused by freezing, flood, fire or Act of God is not covered by this Warranty. In all such cases regular charges will apply. This limited Warranty does not include service to diagnose a claimed malfunction in this unit.
12. KENT Purifiers reserves the right to alter or improve design and specifications at any time, without any contingent obligations to prospective buyers or owners of the products previously sold.
13. Any disagreements and obligations based upon the purchase of KENT Purifiers products and thereby imposed on KENT Purifiers or its ASP shall be governed by and construed according to the laws of INDIA and subject to the jurisdiction of Delhi Courts only.
14. KENT Purifiers or its ASP assumes no Warranty liability in connection with this water purifier other than that specified herein. This Warranty is in lieu of all other warranties, expressed or implied, including warranties of fitness for a particular purpose. KENT Purifiers or its ASP does not authorize any person or representative to assume for them any other obligations on the sale of this water purifier.
15. Under no circumstances are the terms mentioned above negotiable and no employee of KENT Purifiers or its ASP has the authority to supersede them.

Contents

1. Introduction	1
2. Items in the Box	1
3. Salient Features	2
4. Technical Specifications	2
5. Know Your KENT Gold	3
6. Exploded View of KENT Gold	4
7. Important Instructions	5
8. Filtration Process	5
9. Setting up Your KENT Gold	6
10. Maintaining Your KENT Gold	7
Part 1: Cleaning the UF Membrane	7
Part 2: Cleaning the Water Tanks	8
Part 3: Cleaning the Sediment & Carbon Filters	8
Part 4: Replacing the Sediment Filter	9
Part 5: Replacing the Carbon Filter	9
Part 6: Replacing the UF Membrane	10
Part 7: Restoring your KENT Gold (when leaving for long vacations)	11

Introduction

Presenting the all new KENT Gold UF Membrane Storage Water Purifier, which gives you truly purer water and protects your family against waterborne diseases. With the innovative KENT Gold, dependence on electricity and usage of chemicals to obtain purer drinking water are now problems of the past.

At the heart of KENT Gold is a state-of-the-art Hollow Fiber UF (Ultra Filtration) Membrane. The pores of this UF Membrane are so fine that they Do not allow any Bacteria (Tested for UF membrane, by Toray Japan) to pass through. This makes drinking water purer without use of any chemicals like Chlorine, Bromine or Iodine.

Items in the Box

Please verify the following items are in the packaged box:

1. Bottom Tank	1 N
2. Top Tank	1 N
3. Bottom Stand	1 N
4. Middle Partition	1 N
5. Top Cover	1 N
6. Top Lid	1 N
7. Carbon Assembly with Inlet Funnel	1 Set
8. Hollow Fiber UF Membrane Cartridge	1 N
9. Spare Sediment Filter	1 Set
10. 50ml Cleaning Syringe	1 N
11. Membrane Fitting Pusher	1 N
12. Warranty Card	1 N
13. Tap	1 N

Salient Features

- Ideal for Tap water or Municipal Corporation water supply.
- Use of Hollow fiber UF membrane reduces Bacteria (Tested for UF membrane, by Toray Japan).
- No use of chemicals such as Chlorine, Bromine or Iodine for purification. Thereby providing healthy and tasty drinking water.
- Use of Activated Carbon Filter for better disinfection of water.
- Designed with a high Bottom Stand so that a glass can be filled easily and the purifier is not bound to be placed on the edge of a table/slab.
- Very high storage capacity of 20 litres (13 litres in the Bottom Tank and 7 litres in the Top Tank), which makes purified water available on demand.
- Food grade plastic construction for trouble free maintenance and long life.

Technical Specifications

Product	: KENT Gold
Product Code	: 111014
Product Generic Name	: Water Purifier
Product Colour	: White
Mounting	: Table-top
Dimensions	: 325 (L) x 355 (W) x 520 (H) (when assembled)
Bottom Tank Storage Capacity	: 13 litres
Upper Tank Storage Capacity	: 7 litres
Membrane Type	: UF Membrane
Filters	: Sediment, Activated Carbon, SS Screen
Expected Life Of UF Membrane	: 4000 litres/1058 gallons
Expected Life Of Carbon Filter	: 1800 litres/475 gallons
Maximum Operating Water Temperature	: 35°C/95°F
Minimum Operating Water Temperature	: 10°C/50°F
Filtration Flow Rate	: 0.31 litre per minute
Purification Capacity	: 5.8 gallons/day

NSF Performance Data: This system has been tested according to NSF/ANSI 42 for reduction of the substances listed below. The concentration of the indicated substances in the water entering the system was reduced to a concentration less than or equal to the permissible limit for water leaving the system, as specified in NSF/ANSI 42."

Substance	Influent challenge concentration	Reduction requirement
Chlorine	2.0 mg/L ± 10%	≥50%

(Though testing was performed under standard laboratory conditions, actual performance may vary.)

Know Your KENT Gold

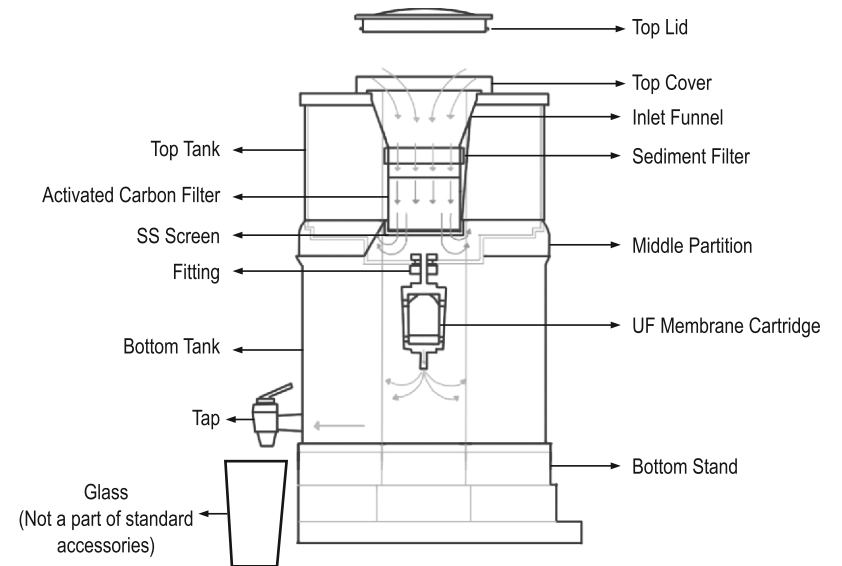

Exploded View of KENT Gold

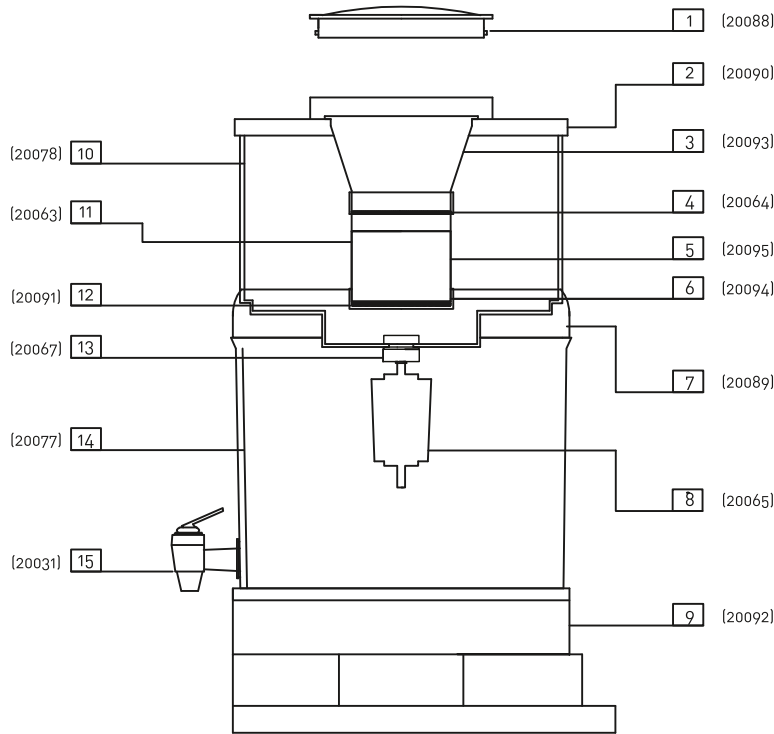

NOTE*:- ITEM NO. 4,8 & 11 COMES IN A KIT (20062)

S.no	KENT Spare Part Code	Item Description
1	20088	Top Lid
2	20090	Top Cover
3	20093	Inlet Funnel
4	20064	Sediment Filter
5	20095	Carbon Housing
6	20094	Carbon Housing Cap
7	20089	Middle Partition
8	20065	UF Membrane
9	20092	Bottom Stand
10	20078	Top Tank
11	20063	Gran. Activated Carbon
12	20091	SS Mesh
13	20067	Collect Fitting Assembly
14	20077	Bottom Tank
15	20031	Tap
16	20062	Gold Spare Kit

Important Instructions

1. Avoid exposure to direct sunlight as overheating can damage the purifier's plastic body.
2. Do not confine the purifier in a cabinet.
3. Keep both the storage tanks clean. They should be washed and properly rinsed once in every 7 days with purified water.
4. The Sediment and Carbon filters should be cleaned at least once in every 30 days or earlier, as per the quality of tap water. (May be weekly, if the water is dirty).
5. The UF Membrane should be backwashed at least once in every 30 days or earlier, as per the quality of the tap water. (May be weekly, if the water is dirty).
6. The Sediment Filter must be changed after every 3 months.
7. The Carbon Filter must be changed after every 6 months.
8. The UF Membrane must be changed once in every 12 months.
9. Do not fill water in the Top Tank if the water level in the Bottom Tank is above the maximum permissible level mark, otherwise it will result in overflow.
10. On the date of installation, note down the date of next change for Filters and Membrane (as advised in nos. 6, 7 & 8 above) on the sticker placed on the rear side of the purifier. This will help you in remembering the dates of change for the respective parts.
11. The system should be used only with cold water.
12. Do not use water that is microbiologically unsafe or of unknown quality, without adequate disinfection before or after the system.
13. The system and installation must comply with applicable state and local laws and regulations.



Filtration Process

Tap water or Municipal Corporation water should be filled in the Top Tank, which has a capacity of 7 litres. Water on being filled up passes through the Sediment Filter which reduces the suspended impurities. It then passes through activated carbon granules, which reduces organic/chemical impurities such as chlorine, bad taste and odor.

The filtered water gets collected in the Top Tank, and then percolates down through the UF membrane into the Bottom Tank. During this process, most of the bacteria (Tested for UF membrane, by Toray Japan) are reduced and only clean & safe drinking water is allowed to pass through. This purified water collects in the Bottom Tank from where it can be dispensed for drinking.

Setting up Your KENT Gold

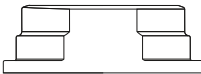
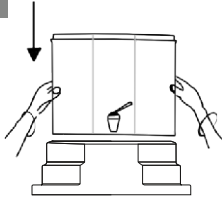
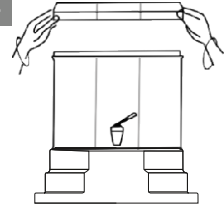
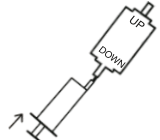
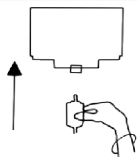
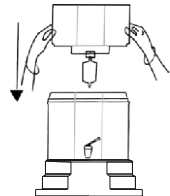
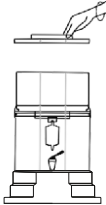

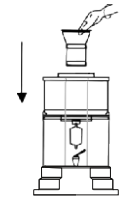
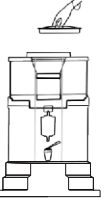
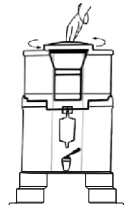
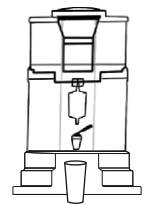
Open the box and remove the parts. Tally the contents with the 'Items in the Box' list (page no. 1). Wash all the plastic parts with clean water and wipe dry with a clean cloth before assembling.

<p>1</p>  <p>Place the Bottom Stand on a flat surface.</p>	<p>2</p>  <p>Place the Bottom Tank on top of the Bottom Stand.</p>	<p>3</p>  <p>Place the Middle Partition on top of the Bottom Tank.</p>
<p>4</p>  <p>Take 50 ml of pure water in the syringe and inject it inside the membrane cartridge (opposite to the direction of flow) to wet the new membrane.</p>	<p>5</p>  <p>Push-fit by pressing the UF Membrane into the fitting of Top Tank. Important: Take precaution to insert the UF Membrane in the direction opposite to that of the water flow.</p>	<p>6</p>  <p>Place the Top Tank with the UF Membrane on the Middle Partition.</p>
<p>7</p>  <p>Place the top cover on the Top Tank.</p>	<p>8</p>  <p>Before Installing the Filter assembly, wash it under a running tap (shake if required) to remove Carbon particles from the new Filter.</p>	<p>9</p>  <p>Install the Inlet Funnel with Sediment and Carbon Filter assembly.</p>
<p>10</p>  <p>Place the Top Lid on top of the tank.</p>	<p>11</p>  <p>Tighten the Top Lid by pressing it down and rotating it clockwise.</p>	<p>12</p>  <p>The Purifier assembly is now ready.</p>

- After assembly, kindly wait till the filtration is complete.
- Water which gets collected in the Bottom Tank, for the first time, should be drained (Even if all parts are washed thoroughly before installation).
- Once the Top Tank is empty, fill it again but only after checking the level of water in the Bottom Tank.
- If the water level in the Bottom Tank is above the maximum permitted level, please do not fill the Top Tank (However, you can completely fill the Top Tank if the level of water in the Bottom Tank is below the maximum level mark).
- For refilling the purifier, rotate the Top Lid and remove it. Pour the unpurified water slowly into the Inlet Funnel, ensuring that water does not overflow.
- Initially, Sediment Filter will take approximately 2 minutes to filter 7 litres of unpurified water. (With regular usage, the time taken for filtration may increase. At that stage, the filter must be cleaned).
- After filling the Top Tank, close the Top Lid.

Maintaining Your KENT Gold

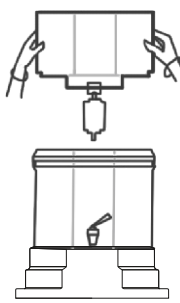
Part 1: Cleaning of UF Membrane

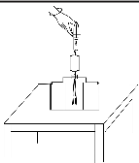



<p>1</p>  <p>Remove the Top Tank.</p>	<p>2</p>  <p>Turn the Top Tank upside down.</p>	<p>3</p>  <p>Place it on a horizontal surface; Take 50 ml of pure water in the given syringe. Fit the syringe into the opening of the membrane cartridge and slowly discharge water from the syringe into the cartridge (back-flushing). Doing this once is sufficient. However, repeat if required.</p>
---	---	---

Frequency:

- The UF Membrane should be cleaned at least once every month. However, if the water flow from Top Tank to the Bottom Tank reduces markedly during this period, the Membrane can be cleaned even earlier.
- It is important to change the UF Membrane once a year.
- For all replacement elements such as Sediment Filter, Carbon Filter, UF Membrane etc., kindly contact authorised dealers of KENT RO Systems Ltd. or Customer Care as per the address given on the back of the booklet.
- Replacement of spare parts are as under:

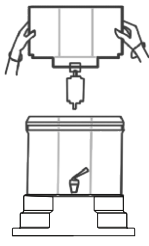

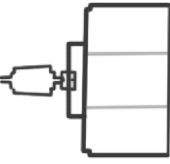
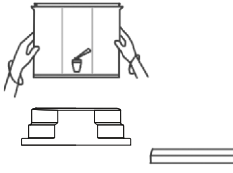
SPARE CODE :		DESCRIPTION
20062	20065	: SP UF Membrane KENT Gold
	20063	: SP Activated Carbon 190 gm.
	20064	: SP Sediment Filter KENT Gold

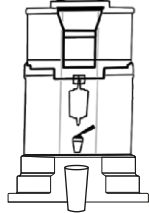
Part 2: Cleaning the Water Tanks

<p>1</p>  <p>Remove the Top Tank.</p>	<p>2</p>  <p>Place it under a running tap or pour water from a jug, and shake for cleaning.</p>	<p>3</p>  <p>Keep it aside.</p>
<p>4</p>  <p>Now, remove the Middle Partition & lift up the Bottom Tank.</p>	<p>5</p>  <p>Place the Bottom Tank under a running tap or pour water from a jug, and clean by shaking it.</p>	<p>6</p>  <p>Now, re-assemble all the parts. (As shown on page no. 6)</p>

Frequency: Both water tanks must be cleaned once a week.

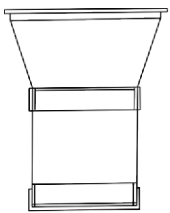
Part 3: Cleaning the Sediment & Carbon Filters

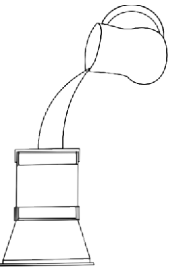
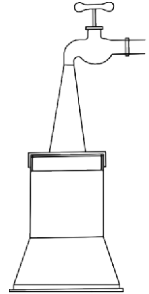
<p>1</p>  <p>Remove both Sediment & Carbon Filters.</p>	<p>2</p>  <p>Keep them upside down.</p>	<p>3</p>  <p>Pour sufficient water to clean both the filters.</p>	 <p>You can keep the filters under a running tap water as well, while shaking the funnel continuously.</p>
--	--	--	--

Frequency: Both Sediment & Carbon Filters must be cleaned once a week.

Part 4: Replacing the Sediment Filter

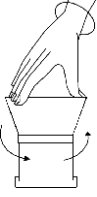
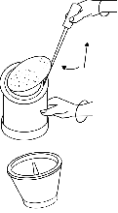
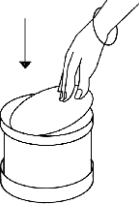
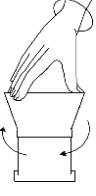
<p>1</p>  <p>Separate the filter housing from the Inlet Funnel by unscrewing it.</p>	<p>2</p>  <p>Remove the old Sediment Filter.</p>
<p>3</p>  <p>Fix the new Sediment Filter.</p>	<p>4</p>  <p>Fix the filter housing with the Inlet Funnel by screwing it accordingly.</p>

Frequency: The Sediment Filter should be changed after every 3 months.

Part 5: Replacing the Carbon Filter

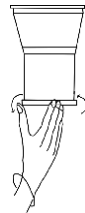
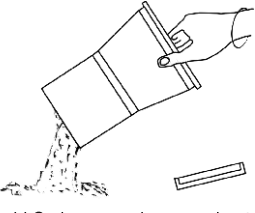
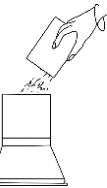
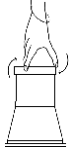
<p>1</p>  <p>Unscrew the bottom cap of the filter housing.</p>	<p>2</p>  <p>Empty the old Carbon granules on a sheet of paper.</p>
<p>3</p>  <p>Now, pour the new Carbon granules from a pack of genuine KENT consumables.</p>	<p>4</p>  <p>Tighten the bottom cap of the filter housing. Wash the new Carbon Filter (shake if required) under a running tap to remove carbon particles from the new carbon granules.</p>

Frequency: The Carbon Filter should be changed after every 6 months.

Part 6: Replacing the UF Membrane

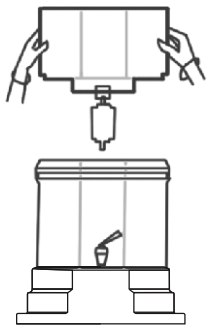
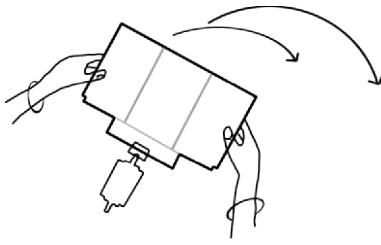
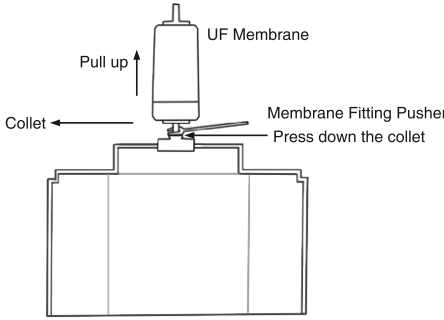
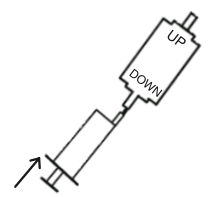
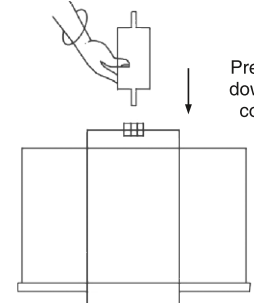
<p>1</p>  <p>Remove the top tank.</p>	<p>2</p>  <p>Place it upside down.</p>
<p>3</p>  <p>UF Membrane Collet Membrane Fitting Pusher Pull up Press down the collet</p> <p>Press the collet down with the help of Membrane Fitting Pusher. While the collet is kept pressed down, pull up the membrane cartridge.</p>	
<p>4</p>  <p>Take 50 ml of pure water in the syringe and inject it inside the membrane cartridge (opposite to the direction of flow) to wet the new membrane.</p>	<p>5</p>  <p>Press it down in collet</p> <p>Fix new membrane cartridge in the Top Tank by pressing it downwards.</p>

Frequency: UF Membrane should be changed, every year.

Part 7: Restoring your KENT Gold (when leaving for long vacations)

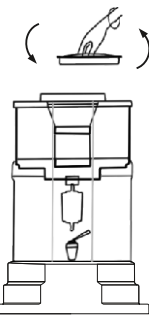
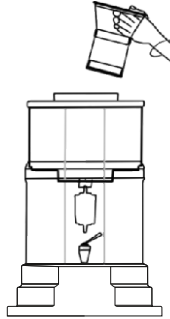
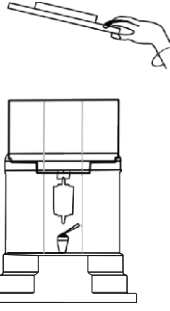
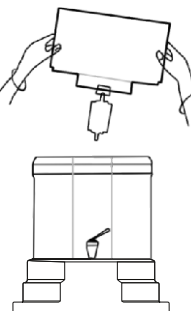
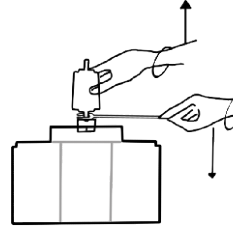
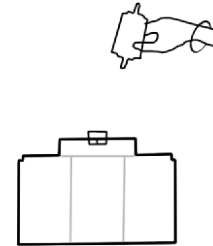
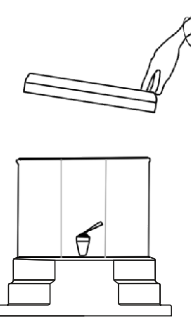
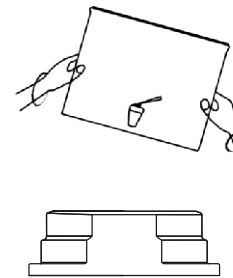
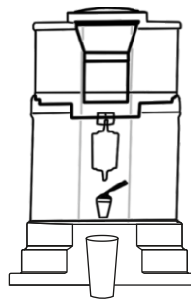
<p>1</p>  <p>Remove the top lid.</p>	<p>2</p>  <p>Remove the filter assembly.</p>	<p>3</p>  <p>Remove the Top Cover from the Top Tank.</p>
<p>4</p>  <p>Remove the top tank.</p>	<p>5</p>  <p>With the help of a Membrane Fitting Pusher press the collet and pull up the membrane cartridge.</p>	<p>6</p>  <p>Remove the membrane cartridge.</p>
<p>7</p>  <p>Remove the middle partition.</p>	<p>8</p>  <p>Separate the Bottom Tank from the Bottom Stand.</p>	<p>9</p>  <p>Clean all plastic parts from inside and outside with a clean cloth. Re-assemble the dry purifier.</p>

Frequency: Restore your purifier, whenever you are going on a vacation for more than 7 days.

केन्ट में

आपका स्वागत है

प्रिय ग्राहक,

केन्ट की दुनिया में आपका स्वागत है। केन्ट भारत में वॉटर प्युरिफायर के क्षेत्र में एक जाना माना ब्रांड है। हमें अपने उत्पादों की गुणवत्ता और उनके बेहतरीन प्रदर्शन पर गर्व है, जिन्हें प्रतिष्ठित प्रयोगशालाओं ने प्रमाणित किया है। हमारे विभिन्न मॉडलों के साथ आप सदैव खुश रहेंगे ऐसा हमारा विश्वास है।

हम आपको विश्वास दिलाते हैं कि केन्ट गोल्ड यू एफ मेम्ब्रेन स्टोरेज वॉटर प्युरिफायर के इस्तेमाल से आप लम्बे समय तक सुरक्षित एवं शुद्ध पानी का लाभ पाते रहेंगे, जो आपके और आपके परिवार के बेहतर स्वास्थ्य के लिए अति आवश्यक है। हमें पूर्ण विश्वास है कि ये प्युरिफायर आपको बेहतरीन सर्विस देगा ताकि आप हमेशा संतुष्ट रहें।

इस पुस्तिका में आपको केन्ट गोल्ड यू एफ मेम्ब्रेन स्टोरेज वॉटर प्युरिफायर के वास्तविक परिचालन और व्यावहारिक उपयोग संबंधी जानकारी मिलेगी। कृपया इस पुस्तिका को अच्छे से पढ़ें। अधिक जानकारी के लिए निःसंकोच अपने नज़दीकी केन्ट विक्रेता/शाखा से संपर्क करें। हम आपकी बेहतरीन सेवा के लिए सदैव तत्पर हैं।

शुभकामनाओं सहित

केन्ट आर ओ सिस्टम्स लिमिटेड



वारंटी की शर्तें

केन्ट अपने द्वारा बनाए गए नए उत्पादों की सामान्य इस्तेमाल के तहत सामग्री और कारीगरी में खराबी होने तथा निम्नलिखित शर्तों के अनुसार खरीद की तिथि से सर्विस के लिए वारंटी देता है:

1. वारंटी का समय खरीद की तिथि से शुरू होता है और केवल प्रथम उपभोक्ता (first end-user) के लिए ही लागू है। उत्पाद में अनेक प्रकार के पार्ट्स हैं और विभिन्न पार्ट्स के लिए वारंटी समय अलग-अलग है। इन्स्टॉलेशन की तिथि से एक वर्ष की अवधि के लिए, केन्ट या उसके अधिकृत सर्विस केन्द्र प्युरिफायर के किसी भी ऐसे पार्ट को बदलेंगे अथवा ठीक करेंगे, जो कारीगरी या सामग्री में खराब है। (सेडिमेंट फिल्टर, कार्बन फिल्टर और यूएफ मेम्ब्रेन को छोड़कर क्योंकि यह उपभोज्य हैं। हालांकि, अगर छह महीने के भीतर यूएफ मेम्ब्रेन में रुकावट आती है, तो उसे बिना किसी शुल्क के साफ/रिपेयर/बदला जाएगा।
2. उत्पाद की प्लास्टिक बॉडी वारंटी में शामिल नहीं है, इसलिए इसे सावधानी से बरतें ताकि टूटने से बचाई जा सके।
3. ग्राहक वारंटी की सेवा खराब पुर्जे एवं असली रसीद दिखाकर बिक्री केन्द्र से प्राप्त की जा सकती है।
4. इस वारंटी अनुबंध का मतलब व्यक्ति या संपत्ति को, किसी प्रकार की प्रत्यक्ष, परिणामी, या आकस्मिक क्षति के लिए केन्ट या उसके अधिकृत सर्विस केन्द्र को जिम्मेदार नहीं ठहराया जायेगा।
5. केन्ट या उसके अधिकृत सर्विस केन्द्र को कारीगरी में खराबी की वजह से रिपेयर की लागत से अधिक हरजाने के लिए जिम्मेदार नहीं ठहराया जाएगा।
6. केन्ट या उसके अधिकृत सर्विस केन्द्र को इस वारंटी अनुबंध के अंतर्गत किसी दायित्व की असफलता, (यदि ऐसी असफलता बाढ़, भूकंप, परिवहन की हड़ताल, बाहरी सप्लायर के साथ मजदूर वाद-विवाद या कोई और परिस्थिति जो कि केन्ट अथवा उसके अधिकृत सर्विस केन्द्र के नियंत्रण से बाहर हो) के लिए जिम्मेदार नहीं ठहराया जाएगा।
7. केन्ट या उसके अधिकृत सर्विस केन्द्र द्वारा बिना पूर्व लिखित इजाजत के उत्पाद की रिपेयर या बदलाव, (जब उत्पाद में मिट्टी के कणों का जमाव या जीव वैज्ञानिक वृद्धि या रखरखाव ठीक से न किया हो), के लिए जिम्मेदार नहीं ठहराया जाएगा।
8. वारंटी के परीक्षण के लिए केन्ट या उसके अधिकृत सर्विस केन्द्र के पास, माल भाड़े का भुगतान करने के बाद ही उत्पाद वापस भेजना चाहिए।
9. संभावित खरीददार, या पहले बेचे जा चुके उत्पादों के मालिकों के लिए किसी आकस्मिक दायित्वों के बिना किसी भी समय डिजाइन और उत्पाद में बदलाव या सुधार करने का अथवा विशेषताओं में परिवर्तन करने का अधिकार केन्ट के पास सुरक्षित है।
10. केन्ट उत्पादों की खरीद पर आधारित कोई असहमति अथवा कोई दायित्व अगर हो तो वह भारत के कानूनों के अनुसार और संरचित द्वारा शासित होगा तथा सिर्फ दिल्ली न्यायालय के न्यायाधिकार का विषय होगा।
11. केन्ट गोल्ड वॉटर प्युरिफायर द्वारा पानी के उपयोग से किसी रोग या बीमारी के लिए केन्ट या उसके अधिकृत सर्विस केन्द्र को जिम्मेदार नहीं ठहराया जा सकता, क्योंकि केन्ट या उसके अधिकृत सर्विस केन्द्र का वॉटर प्युरिफायर के रखरखाव और इस्तेमाल पर कोई नियंत्रण नहीं है।
12. वारंटी अनुबंध में उत्पाद या इस वॉटर प्युरिफायर के किसी पार्ट को होने वाली ऐसी क्षति शामिल नहीं है जो केन्ट या उसके अधिकृत सर्विस केन्द्र की राय में दुरुपयोग, अनदेखी, परिवर्तन, दुर्घटना, या हमारे निर्देशों के विपरीत ऑपरेशन की वजह से हुई हो, या केन्ट/उसके अधिकृत सर्विस केन्द्र के द्वारा एक्ससेसरीज नहीं लगवाने के साथ असंगतता, उनकी मरम्मत, रिपेयरिंग केन्ट या उसके अधिकृत सर्विस केन्द्र के द्वारा निर्मित और उनसे प्राप्त कॉम्पॉनेंट पार्ट्स के अलावा अन्य पार्ट्स से की गई है, या फ्रीजिंग, बाढ़, आग तथा दैवी आपदा के कारण हुई क्षति इस वारंटी में शामिल नहीं होगी। ऐसे सभी मामलों में, नियमित शुल्क लागू होंगे। इस सीमित वारंटी में इस यूनिट द्वारा निदान के लिए सर्विस शामिल नहीं है।
13. यदि दावा करने वाला यूनिट का मूल खरीददार नहीं है अथवा यूनिट को नगर पालिका के सामान्य जल या अच्छे पानी की दशाओं के तहत नहीं चलाया जाता है, तो यह वारंटी मान्य नहीं है।
14. केन्ट या उसके अधिकृत सर्विस केन्द्र यहां वर्णित शर्तों के अलावा इस वॉटर प्युरिफायर के संबंध में वारंटी का कोई दायित्व ग्रहण नहीं करते हैं। यह वारंटी अन्य सभी वारंटियों, (विशेष उद्देश्य के लिए फिटनेस की वारंटी सहित, अभिव्यक्त या समाविष्ट) के बदले में है। केन्ट या उसके अधिकृत सर्विस केन्द्र ने इस वॉटर प्युरिफायर की बिक्री पर अपने किसी अन्य दायित्वों को ग्रहण करने के लिए किसी व्यक्ति या प्रतिनिधि को अधिकृत नहीं किया है।
15. किसी भी परिस्थिति में ऊपर उल्लेखित नियम समझौते योग्य नहीं हैं और केन्ट या उसके अधिकृत सर्विस केन्द्र के किसी भी कर्मचारी को ऊपर उल्लेखित नियमों को हटाने का अधिकार नहीं है।

सूचिका

1. परिचय	1
2. बॉक्स में मौजूद सामान	1
3. प्रमुख विशेषताएं	2
4. तकनीकी विवरण	2
5. जानिए अपने केन्ट गोल्ड को	3
6. केन्ट गोल्ड का विस्तृत दृश्य	4
7. महत्वपूर्ण निर्देश	5
8. फिल्ट्रेशन प्रक्रिया	5
9. केन्ट गोल्ड का इन्स्टॉलेशन	6
10. केन्ट गोल्ड का रख-रखाव	7
भाग 1:— यू एफ मेम्ब्रेन की सफाई	7
भाग 2:—पानी की टंकियों की सफाई	8
भाग 3:—सेडीमेंट एंव कार्बन फिल्टर की सफाई	8
भाग 4:—सेडीमेंट फिल्टर कैसे बदलें	9
भाग 5:—कार्बन फिल्टर कैसे बदलें	9
भाग 6:—यू एफ मेम्ब्रेन कैसे बदलें	10
भाग 7:—केन्ट गोल्ड का पुनः स्थापन (जब आप लम्बी छुट्टियों पर हों)	11

परिचय

पेश है नया केन्ट गोल्ड—यू एफ मेम्ब्रेन स्टोरेज वॉटर प्युरिफायर, जिसकी शुद्धिकरण प्रणाली आपको देती है सही मायनों में शुद्ध पानी और पानी से होने वाली बीमारियों से आपके परिवार को सुरक्षा। इस अनूठे केन्ट गोल्ड के साथ, शुद्ध पानी के लिए बिजली और हानिकारक रसायनों पर निर्भरता अब पुरानी बात है।

केन्ट गोल्ड—यू एफ मेम्ब्रेन स्टोरेज वॉटर प्युरिफायर का मुख्य तत्व है उसका हॉलो—फाइबर UF मेम्ब्रेन। इस अनूठे यू एफ मेम्ब्रेन के छिद्र इतने महीन हैं कि किसी भी बैक्टीरिया (टोरे जापान द्वारा जांचा हुआ) को भी छन कर नहीं जाने देते। इस तरह बिना किसी केमिकल्स जैसे कि क्लोरीन, ब्रोमीन और आयोडीन के इस्तेमाल के बिना आपको मिलता है शुद्ध और सुरक्षित पीने का पानी।

बॉक्स में मौजूद सामान

कृपया बॉक्स में मौजूद निम्नलिखित सामान की पुष्टि करें।

1. निचली टंकी	1 N
2. ऊपरी टंकी	1 N
3. निचला स्टैंड	1 N
4. बीच का कवर	1 N
5. ऊपर का कवर	1 N
6. ऊपर का ढक्कन	1 N
7. कार्बन एसेम्बली इनलेट फनल के साथ	1 सेट
8. हॉलो फाइबर यू एफ मेम्ब्रेन कार्ट्रिज	1 N
9. सेडीमेंट फिल्टर (अतिरिक्त)	1 सेट
10. मेम्ब्रेन की सफाई के लिए 50 ML की सिरिज	1 N
11. मेम्ब्रेन फिटिंग पुशर	1 N
12. वारंटी कार्ड	1 N
13. नल	1 N

प्रमुख विशेषताएं

- नल व नगर निगम के पानी के लिए उपयुक्त।
- हॉलो-फाइबर यू एफ मेम्ब्रेन बैक्टीरिया (टोरे जापान द्वारा जांचा हुआ) के साथ।
- केन्ट गोल्ड यू एफ मेम्ब्रेन प्युरिफायर क्लोरीन, ब्रोमीन या आयोडीन जैसे रसायनों का इस्तेमाल किये बिना ही पानी को शुद्ध बनाये।
- एक्टिवेटेड कार्बन फिल्टर के इस्तेमाल से पानी बने और भी ज्यादा शुद्ध।
- केन्ट गोल्ड का निचला स्टैंड इस तरह से डिज़ाइन किया गया है, कि पानी गिलास में आसानी से भरा जा सके और प्युरिफायर को स्लैब या मेज़ के किनारों पर ना रखना पड़े।
- 20 लीटर की उच्च क्षमता (निचली टंकी में 13 लीटर और ऊपर की टंकी में 7 लीटर), जिसमें शुद्ध पानी हर वक्त उपलब्ध रहता है।
- फूड ग्रेड प्लास्टिक से निर्मित टंकियाँ एवं पुर्जे, प्युरिफायर को लम्बी उम्र और मज़बूती प्रदान करेंगी।

तकनीकी विवरण

प्रोडक्ट	: केन्ट गोल्ड यू एफ मेम्ब्रेन स्टोरेज वॉटर प्युरिफायर
मॉडल नम्बर	: 111014
प्रोडक्ट जेनरिक नाम	: वॉटर प्युरिफायर
प्रोडक्ट कलर	: व्हाइट
स्थापना	: मेज़ के शीर्ष पर
आयाम	: 325mm (L) x 355mm (W) x 520mm (H) (इन्स्टॉलेशन के उपरांत)
निचली टंकी की स्टोरेज क्षमता	: 13 लीटर
ऊपरी टंकी की स्टोरेज क्षमता	: 7 लीटर
मेम्ब्रेन का प्रकार	: यू एफ मेम्ब्रेन
फिल्टर	: सेडिमेंट, एक्टिवेटेड कार्बन, एस एस जाली
यू एफ मेम्ब्रेन की अपेक्षित आयु	: 4000 लीटर/1058 गैलन
कार्बन फिल्टर की अपेक्षित आयु	: 1800 लीटर/475 गैलन
अधिकतम ऑपरेटिंग पानी का तापमान	: 35°C/95°F
न्यूनतम ऑपरेटिंग पानी का तापमान	: 10°C/50°F
फिल्ट्रेशन फ्लो रेट	: 0.31 लीटर प्रति मिनट
प्युरिफिकेशन क्षमता	: 5.8 गैलन प्रति दिन

NSF परफॉर्मैन्स डेटा: NSF/ANSI-42 द्वारा एक परीक्षण अनुसार यह साबित हुआ है कि ये सिस्टम निम्नलिखित पदार्थों को कम करने में सक्षम है। पानी में दर्शाए गये पदार्थों का कॉन्सेंट्रेशन इस सिस्टम में जाने के बाद कम हुआ, ऐसा NSF/ANSI-42 द्वारा स्पष्ट रूप से सामने आया।

पदार्थ	इम्प्लुएंट चैलेंज कान्सेंट्रेशन	अपेक्षित घटाव
क्लोरीन	2.0 mg/L ± 10%	≥ 50%

यह परीक्षण सामान्य प्रयोगशाला परिस्थितियों में किया गया था, हालांकि वास्तविक प्रदर्शन में भिन्नता हो सकती है।

जानिए अपने केन्ट गोल्ड को

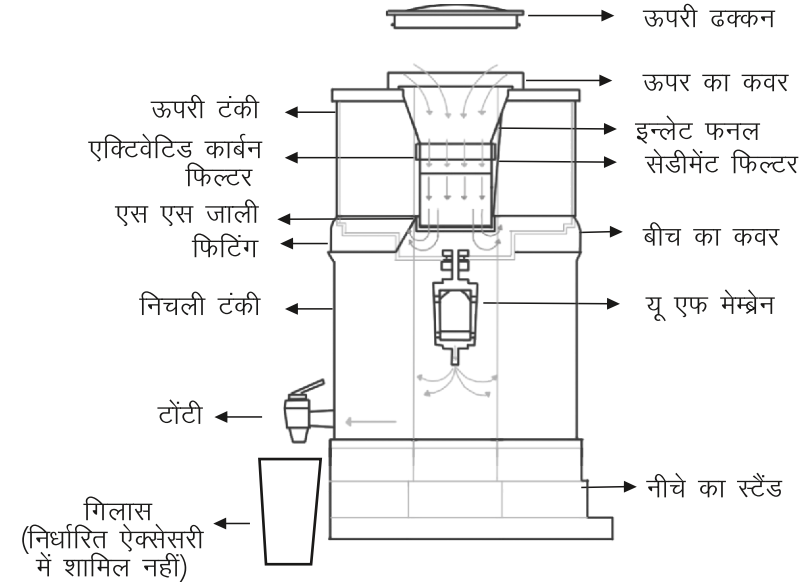

केन्ट गोल्ड का विस्तृत दृश्य

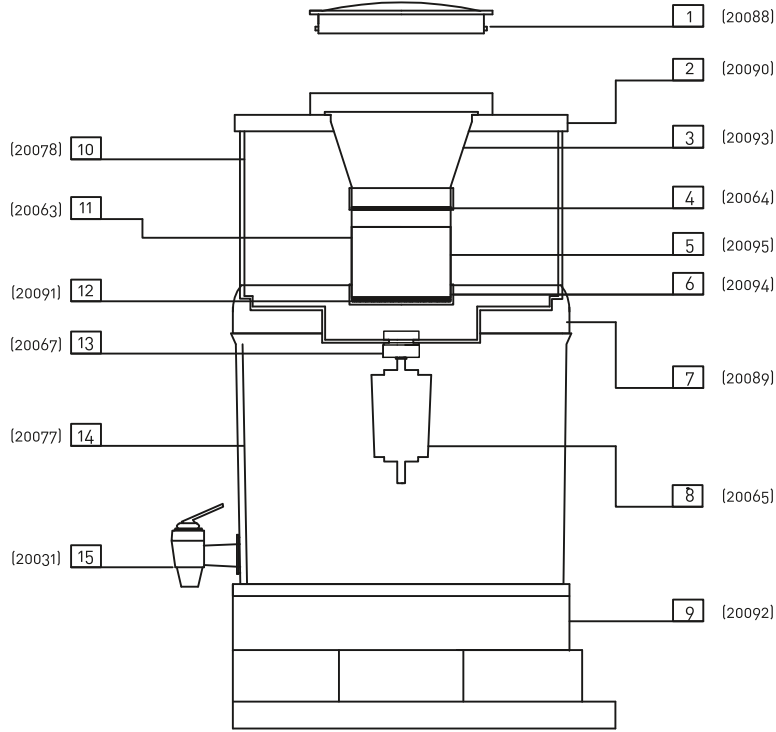

नोट: आइटम नं. 4, 8 व 11 किट में उपलब्ध हैं (20062)

S.no	केन्ट स्पेयर पार्ट कोड	आइटम डिस्क्रिप्शन
1	20088	ऊपर का ढक्कन
2	20090	ऊपर का कवर
3	20093	इनलेट फनल
4	20064	सेडिमेंट फिल्टर
5	20095	कार्बन हाऊसिंग
6	20094	कार्बन हाऊसिंग कैप
7	20089	बीच का कवर
8	20065	यू एफ मेम्ब्रेन
9	20092	निचला स्टैंड
10	20078	ऊपर की टंकी
11	20063	ग्रेन्यूलर एक्टिवेटेड कार्बन
12	20091	एस एस जाली
13	20067	कॉलेट फिटिंग एसेम्बली
14	20077	निचली टंकी
15	20031	टॉपी
16	20062	गोल्ड स्पेयर किट

महत्वपूर्ण निर्देश

1. प्युरिफायर को सूर्य की रोशनी से बचा कर रखें। अधिक गर्माहट से इसकी प्लास्टिक बॉडी को नुकसान पहुँच सकता है।
2. प्युरिफायर को किसी कैबिनेट में न रखें।
3. पानी की टंकियों को हमेशा स्वच्छ रखें। उन्हें सप्ताह में एक बार स्वच्छ पानी से अवश्य साफ करें।
4. पानी की गुणवत्ता के अनुसार सेडिमेंट एवं कार्बन फिल्टर को कम से कम 30 दिनों में (या पहले) एक बार अवश्य साफ करें। पानी ज्यादा गंदा होने पर सप्ताह में एक बार साफ करें।
5. पानी की गुणवत्ता के अनुसार यू एफ मेम्ब्रेन को कम से कम 30 दिनों में (या पहले) एक बार अवश्य साफ करें। पानी ज्यादा गंदा होने पर सप्ताह में एक बार साफ करें।
6. सेडिमेंट फिल्टर को 3 महीने में एक बार अवश्य बदलें।
7. कार्बन फिल्टर को 6 महीने में एक बार अवश्य बदलें।
8. यू एफ मेम्ब्रेन को 12 महीने में एक बार अवश्य बदलें।
9. यदि पानी निचली टंकी में दर्शाए चिन्ह के अधिकतम स्तर पर हो, तो ऊपरी टंकी में पानी न भरें, अन्यथा पानी बाहर गिरना शुरू हो जायेगा।
10. इन्स्टॉलेशन के दिन, याद्दाश्त के लिये फिल्टर एवं मेम्ब्रेन बदलने की तिथि (निर्देश संख्या 6-8 अनुसार) प्युरिफायर पर लगे स्टीकर पर लिख लें। इस तरह आपको किसी भी पार्ट को बदलने की तिथि आसानी से याद रहेगी।
11. इस सिस्टम का इस्तेमाल केवल ठंडे पानी के साथ करें।
12. इस सिस्टम से पहले या बाद में बिना किसी योग्य डिसिंफेक्शन के असुरक्षित या अज्ञात गुणवत्ता वाले पानी का इस्तेमाल न करें।
13. इस सिस्टम का इन्स्टॉलेशन राज्य के कानूनों व नियमों पर लागू होना चाहिये।



फिल्ट्रेशन प्रक्रिया

नल व नगर निगम के पानी को 7 लीटर की क्षमता वाली ऊपरी टंकी में भरा जाता है। भरे जाने के दौरान, पानी सेडिमेंट फिल्टर से होकर गुजरता है, जहाँ पर पानी में से घुलनशील अशुद्धियों को हटाया जाता है। तत्पश्चात, एक्टिवेटेड कार्बन ग्रेन्युल्स से होकर गुजरता है, जिसकी वजह से पानी में से कसैलापन, दुर्गन्ध एवं आर्गेनिक/रसायनिक, क्लोरीन आदि अशुद्धियाँ दूर होती हैं।

अब पानी ऊपरी टंकी में एकत्रित होता है। यह पानी यू एफ मेम्ब्रेन में से होते हुए निचली टंकी में आता है। इस प्रक्रिया के दौरान, सभी बैक्टीरिया (टोरे जापान द्वारा जांचा हुआ) पानी में से निकल जाते हैं और केवल शुद्ध पानी ही निचली टंकी में एकत्रित होता है। अब यह पानी पीने योग्य है।

केन्ट गोल्ड का इन्स्टॉलेशन

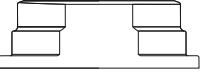
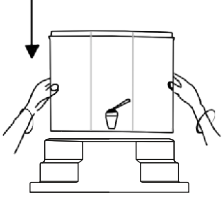
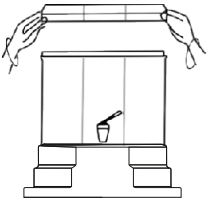
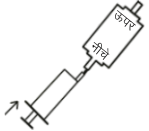
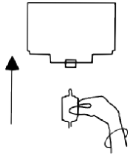
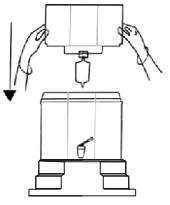
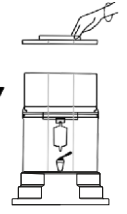
बॉक्स खोलकर सारे सामान को निकालने के बाद कृपया सभी चीजों को "बॉक्स में मौजूद सामान" (पृष्ठ संख्या 1) से मिलान अवश्य कर लें। इन्स्टॉल करने से पहले, सारे पुर्जों को स्वच्छ पानी से धोकर साफ कपड़े से पोछ लें।

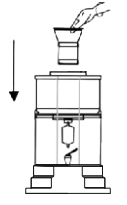
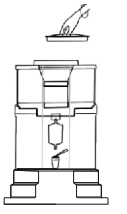
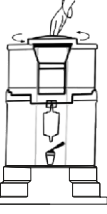
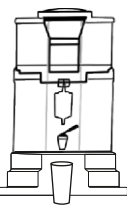
		
निचले स्टैंड को समतल सतह पर रखें।	निचली टंकी को निचले स्टैंड पर रखें।	बीच के कवर को टंकी के ऊपर रखें।
		
मेम्ब्रेन कार्ट्रिज को गीला करने के लिए सुई (सिरिज) में 50 मिली लीटर शुद्ध पानी भरें और मेम्ब्रेन के अन्दर (बहाव के उल्टी दिशा में) प्रेशर से छोड़ें।	यू एफ मेम्ब्रेन को ऊपरी टंकी की फिटिंग में दबाते हुए फिट करें। यू एफ मेम्ब्रेन को पानी की दिशा के विपरीत भीतर डालते हुए सावधानी बरतें।	ऊपरी टंकी को यू एफ मेम्ब्रेन सहित बीच वाले कवर के ऊपर रखें।
		
ऊपरी कवर को ऊपरी टंकी के शीर्ष पर रखें।	फिल्टर एसेम्बली को स्थापित करने से पहले नए फिल्टर से कार्बन के अंश दूर करने के लिए बहते पानी से धोएं (यदि जरूरी हो तो हिलाएं)।	अब फनल को सेडीमेंट एवं कार्बन एसेम्बली सहित ऊपरी कवर पर बैठाएं।
		
ऊपरी ढक्कन को प्युरिफायर के शीर्ष पर लगायें।	उसे नीचे की ओर दबाते हुए घड़ी की दिशा में घुमाएं।	अब आपका प्युरिफायर, इस्तेमाल के लिए तैयार है।

- इन्स्टॉलेशन के बाद, ऊपरी टंकी में पानी भरें व शुद्धिकरण की प्रक्रिया पूरी होने का इंतजार करें।
- यद्यपि इन्स्टॉलेशन से पूर्व सारे पुर्जों को अच्छे से धोया गया हो, फिर भी पहली बार शुद्धिकरण की प्रक्रिया के बाद निचली टंकी में एकत्रित पानी का इस्तेमाल न करें।
- ऊपर की टंकी का पानी खत्म होने पर, निचली टंकी के पानी के स्तर को ध्यान में रखते हुए, ऊपरी टंकी में पानी भरें।
- यदि निचली टंकी का पानी दर्शाये गए स्तर चिन्ह से अधिक हो तो कृपया ऊपरी टंकी में पानी न भरें। हालांकि, यदि पानी का स्तर अधिकतम से नीचे हो तो आप बिना किसी चिंता के ऊपरी टंकी में पानी भर सकते हैं।
- प्युरिफायर को दोबारा से भरने के लिए ऊपर के ढक्कन को घड़ी की उल्टी दिशा में घुमाएं और हटा लें। अब फनल के माध्यम से ऊपर की टंकी में नल का पानी भरें, भरते समय ध्यान रखें कि पानी बाहर न गिरे इसलिए पानी की रफ्तार थोड़ी धीमी रखें।
- सेडीमेंट एवं कार्बन फिल्टर के द्वारा 7 लीटर पानी का शुद्धिकरण लगभग 2 मिनट में पूरा हो जाता है। हालांकि, लगातार इस्तेमाल से यह समय बढ़ भी सकता है तथा उस स्थिति में सेडीमेंट फिल्टर की सफाई कर देनी चाहिए।
- ऊपर की टंकी को भरने के बाद, ऊपर का ढक्कन हमेशा बंद करके रखें।

केन्ट गोल्ड का रख-रखाव

भाग 1:— यू एफ मेम्ब्रेन की सफाई

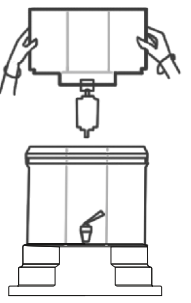
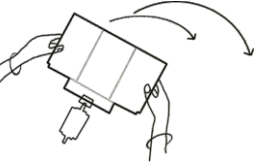
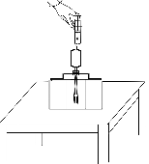



		
ऊपरी टंकी को निकालें	ऊपरी टंकी को उल्टा घुमाएं व समतल स्थान पर रखें	सिरिज में 50 मिली. शुद्ध पानी भरें। सिरिज को मेम्ब्रेन के खुले छिद्र पर रखें। अब सिरिज में से पानी को मेम्ब्रेन के अन्दर धीरे-धीरे प्रवाहित करें। जरूरत पड़ने पर प्रक्रिया दोहरायें

आवृत्ति:

- यू एफ मेम्ब्रेन की सफाई हर 30 दिनों में हो जानी चाहिए। हालांकि, ऊपरी टंकी से निचली टंकी में आने वाले पानी का प्रवाह कम होना शुरू होने पर मेम्ब्रेन को जल्दी भी साफ किया जा सकता है।
- यू एफ मेम्ब्रेन को साल में एक बार बदलना बेहद जरूरी है।
- सेडीमेंट फिल्टर, कार्बन फिल्टर, यू एफ मेम्ब्रेन आदि बदले जाने वाले पार्ट्स के लिए, केन्ट आर ओ सिस्टम्स लि. के अधिकृत डीलर से संपर्क करें। या बुकलेट के पीछे दिये गये पते पर कस्टमर केयर से संपर्क करें।

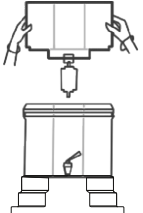

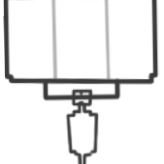
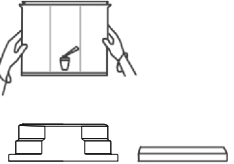
	स्पेयर कोड	विवरण
20062	20065	केन्ट गोल्ड यू एफ मेम्ब्रेन
	20063	एक्टिवेटेड कार्बन 190 gm
	20064	सेडीमेंट फिल्टर केन्ट गोल्ड

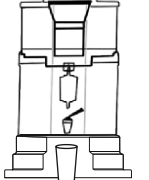
भाग 2:—पानी की टंकियों की सफाई

<p>1</p>  <p>ऊपरी टंकी को निकालें।</p>	<p>2</p>  <p>इसे नल के नीचे धोयें अथवा बर्तन से पानी डालकर साफ करें।</p>	<p>3</p>  <p>इसे अलग रख दें।</p>
<p>4</p>  <p>मध्य विभाजन को हटायें और निचली टंकी को निकालें।</p>	<p>5</p>  <p>निचली टंकी को धोने के लिए नल के नीचे रखें अथवा उस पर बर्तन से पानी डाल कर हिलाएं।</p>	<p>6</p>  <p>अब सारे पुर्जों को पोछ कर दोबारा से जोड़ दें (पृ. सं. 10)।</p>

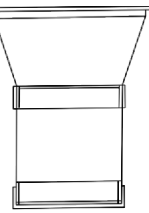
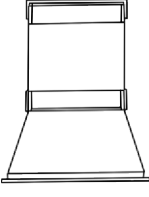
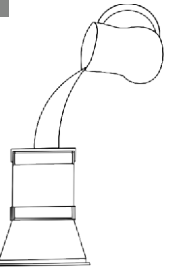

आवृत्ति: दोनों पानी की टंकियों को सप्ताह में एक बार अवश्य धोयें।

भाग 3:—सेडीमेंट एवं कार्बन फिल्टर की सफाई

<p>1</p>  <p>सेडीमेंट एवं कार्बन फिल्टर एसेम्बली को निकालें।</p>	<p>2</p>  <p>उसे उल्टा कर के रखें।</p>	<p>3</p>  <p>पर्याप्त पानी डालकर सेडीमेंट एवं कार्बन फिल्टर को अच्छे से धोएं।</p>	<p>4</p>  <p>फिल्टर एसेम्बली को नल के नीचे तेज़ धार से साफ करें।</p>
---	---	--	---

आवृत्ति: सेडीमेंट एवं कार्बन फिल्टर को सप्ताह में एक बार अवश्य साफ करें।

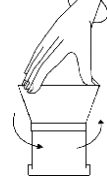
भाग 4:—सेडीमेंट फिल्टर कैसे बदलें

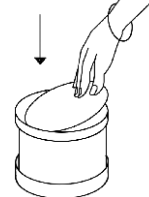
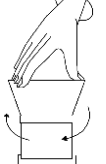
<p>1</p>  <p>फिल्टर हाऊसिंग को खोलते हुए, फनल से अलग करें।</p>	<p>2</p>  <p>पुराने सेडीमेंट फिल्टर को हटायें।</p>
<p>3</p>  <p>अब नए सेडीमेंट फिल्टर को लगायें।</p>	<p>4</p>  <p>फिल्टर हाऊसिंग को फनल के साथ जोड़ें।</p>

आवृत्ति: सेडीमेंट फिल्टर को हर तीन महीने में बदलें।

भाग 5:—कार्बन फिल्टर कैसे बदलें

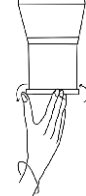
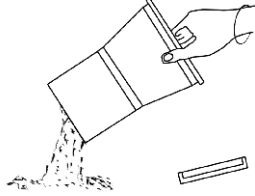
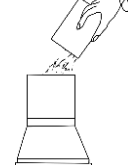
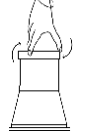
<p>1</p>  <p>फिल्टर के निचले ढक्कन को खोलें।</p>	<p>2</p>  <p>पुराने कार्बन कणों को कागज़ पर निकाल लें।</p>
<p>3</p>  <p>अब पैक में से नए कार्बन कणों को फिल्टर हाऊसिंग के निचले हिस्से में भरें।</p>	<p>4</p>  <p>फिल्टर हाऊसिंग के निचले ढक्कन को कस कर बंद करें। नए कार्बन ग्रैनुल्स से कार्बन के अंश दूर करने के लिए नए कार्बन फिल्टर को बहते पानी से धोएं (यदि ज़रूरी हो तो हिलाएं)।</p>



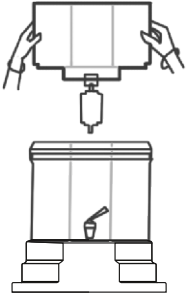
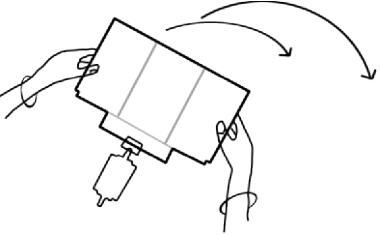
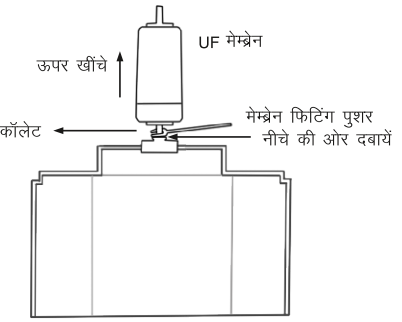
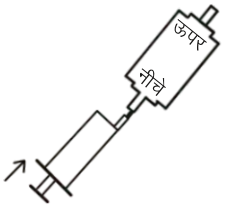
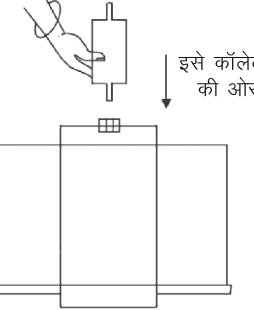

आवृत्ति: कार्बन फिल्टर हर 6 महीने में बदलें।

भाग 6:—यू एफ मेम्ब्रेन कैसे बदलें

<p>1</p>  <p>ऊपरी टंकी को निकालें।</p>	<p>2</p>  <p>समतल जगह पर उल्टा कर के रखें।</p>
<p>3</p>  <p>कॉलेट को मेम्ब्रेन फिटिंग पुशर की सहायता से नीचे की ओर दबायें। जब कॉलेट नीचे की ओर दबा हुआ हो, उसी अवस्था में मेम्ब्रेन को ऊपर की ओर खींच लें।</p>	
<p>4</p>  <p>मेम्ब्रेन कार्ट्रिज को गीला करने के लिए सुई (सिरिज) में 50 मि.ली. पानी भरें और मेम्ब्रेन के अन्दर (बहाव के उल्टी दिशा में) प्रेशर से छोड़ें।</p>	<p>5</p>  <p>इसे कॉलेट में नीचे की ओर दबाएं।</p> <p>नए मेम्ब्रेन को ऊपर की टंकी में नीचे की ओर दबाते हुए लगा दें।</p>

आवृत्ति: यू एफ मेम्ब्रेन साल में एक बार अवश्य बदल देना चाहिए।

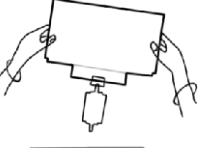
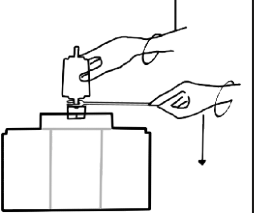
भाग 7:—केन्ट गोल्ड का पुनः स्थापन (जब आप लम्बी छुट्टियों पर हों)

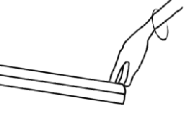
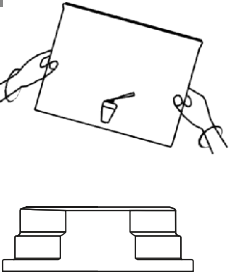
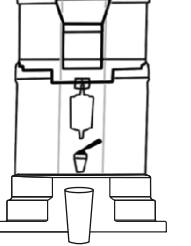
<p>1</p>  <p>ऊपर के ढक्कन को निकालें।</p>	<p>2</p>  <p>फिल्टर एसेम्बली को निकालें।</p>	<p>3</p>  <p>ऊपरी टंकी पर से ऊपर का कवर निकालें।</p>
<p>4</p>  <p>ऊपरी टंकी को निकालें।</p>	<p>5</p>  <p>मेम्ब्रेन फिटिंग पुशर की सहायता से फिटिंग-लाक को दबाते हुए, यू एफ मेम्ब्रेन को खींचें।</p>	<p>6</p>  <p>यू एफ मेम्ब्रेन को निकालें।</p>
<p>7</p>  <p>बीच के कवर को निकालें।</p>	<p>8</p>  <p>निचली टंकी को निचले स्टैंड से अलग करें।</p>	<p>9</p>  <p>प्लास्टिक के सारे पुर्जों को स्वच्छ कपड़े से अन्दर एवं बाहर से साफ करें और इसके उपरांत, प्युरिफायर को पुनः इन्स्टॉल करें।</p>

आवृत्ति: यदि आप 7 दिनों से लंबी छुट्टियों पर जा रहे हों, तो प्युरिफायर को किसी सुरक्षित जगह पर रख दें।